

SIM 1/3/T/Arte U-70h-4S 2016

Erweiterungsmodule (265 mm) für Aufbau nach oben, optional



Linear 4S

Stand: 10/2016

Vorderansicht
M~1:20

Seitenansicht
M~1:20

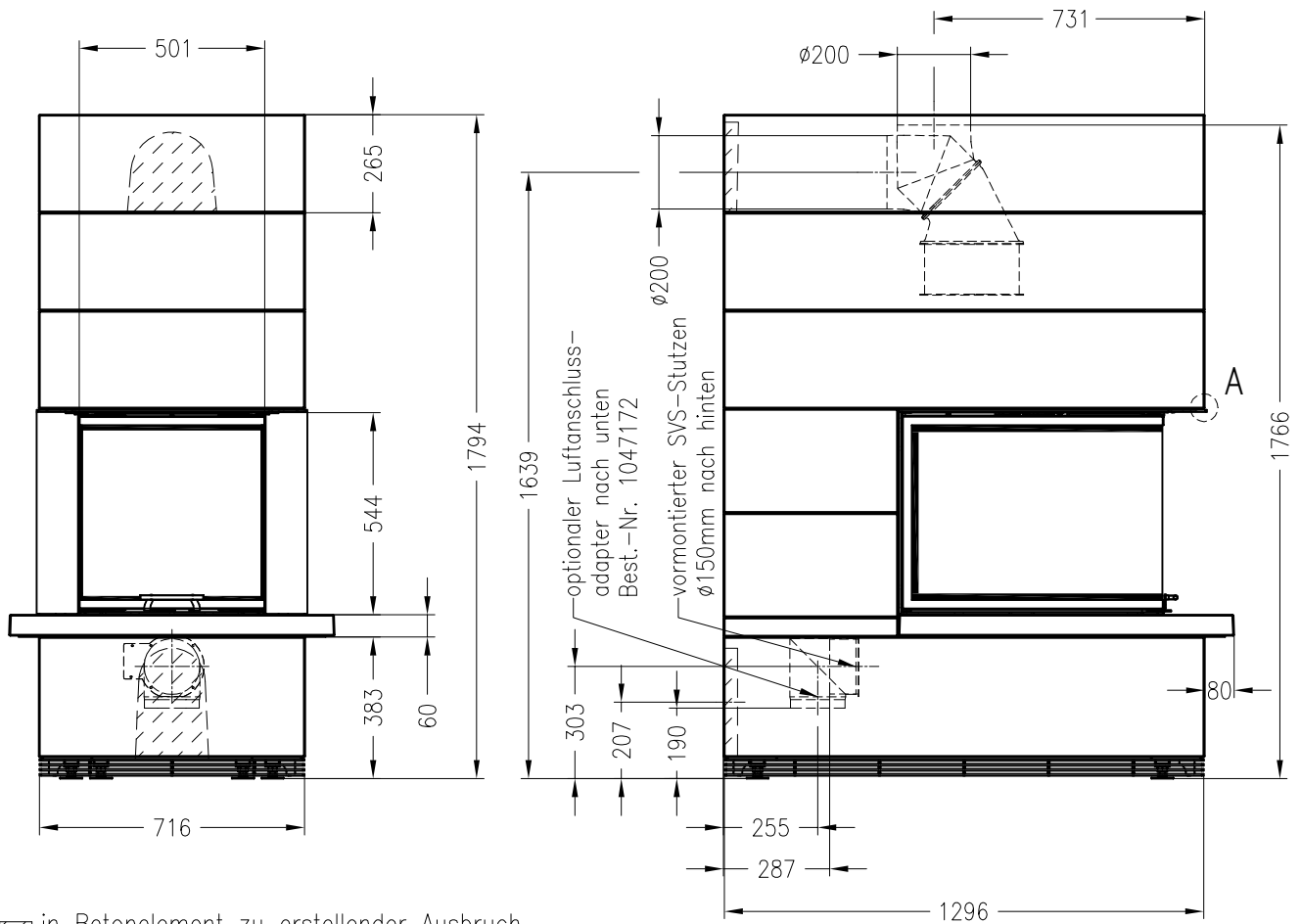

in Betonelement zu erstellender Ausbruch
für Abgas- und optionalen Verbrennungsluftanschluss hinten

Draufsicht (90° gedreht)
M~1:20

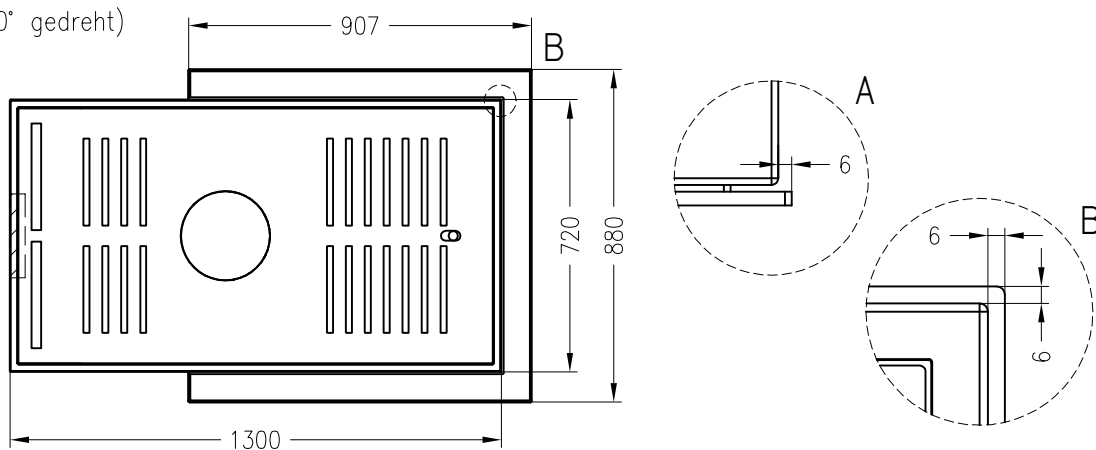

Alle Abbildungen und Zeichnungen sind urheberrechtlich geschützt.
Verwertung oder Veröffentlichung, auch einzelner Details, nur mit unserer Genehmigung.
Technische Änderungen und Irrtümer vorbehalten.